



# ПАСПОРТ

*Краны и смесители с одной или двумя рукоятками, локтевые краны и смесители*

## Уважаемый покупатель!

Благодарим Вас за выбор смесителя торговой марки «Ростовская мануфактура сантехники». Наша продукция производится под строгим контролем качества, поэтому при соблюдении настоящей инструкции смеситель прослужит Вам длительное время!

### 1. Общие сведения об изделии

1.1 Настоящий паспорт распространяется на смесители торговой марки «Ростовская Мануфактура Сантехники», изготовленные из нержавеющей стали соответствующие ГОСТ 19681- 2016.

1.2 Краны и смесители с одной или двумя рукоятками, локтевые краны и смесители предназначены для пуска, остановки и смешивания холодной и горячей воды, устанавливаются на мойки, умывальники, в душ и ванну в бытовых, промышленных и административных помещениях.

1.3 Герметичность - 1 группа (полная герметичность в закрытом состоянии).

Изготовитель / Лицо, уполномоченное принимать претензии по качеству товара:

ООО "Компания РМС"

Адрес: 344041, Россия, г. Ростов-на-Дону, ул. Леночная, 1, офис 11

Телефон: +7 (800) 555-04-71

Эл. почта: info@rostms.ru

### Комплектность:

Смеситель для умывальника, раковины:

- 1.Смеситель — 1шт.
- 2.Комплект крепления — 1компл.
- 3.Гибкая подводка — 1 пара.
4. Паспорт изделия - 1шт

Смеситель для ванны:

- 1.Смеситель - 1шт.
- 2.Эксцентрики - 2шт.
- 3.Отражатели - 2шт.
- 4.Душевой шланг - 1шт.
- 5.Лейка душевая - 1шт.
- 6.Держатель лейки с креплением-1шт.
- 7.Душевая стойка - 1шт.(только в моделях с душевыми системами)
- 8.Тропическая лейка - 1шт.(только в моделях с душевыми системами)
- 9.Крепление душевой стойки - 1шт(только в моделях с душевыми системами)
- 10.Паспорт изделия - 1шт

Краны водоразборные не предусматривают наличие дополнительных комплектующих  
Краны для одной воды не комплектуются гибкой подводкой

### 2. Технические характеристики

№	Наименование показателя	Значение
1	Рекомендуемое давление, Бар Диапазон рабочего давления	1-5 1-5
2	Максимально допустимая температура горячей воды, С°	+75
3	Рекомендуемая температура горячей воды, С°	+65
4	Диаметр присоединения к угловому вентилю для умывальника — гайка/шпилька	½"
5	Срок службы, лет	15
6	Кран-букса керамическая/картридж(мм)	½",35,40
7	Расход воды при давлении не менее 0,3МПа (л/с)	0,2

### 3. Руководство по установке и использованию.

(Установку изделия рекомендуется производить с помощью квалифицированного специалиста!)

**Перед установкой или заменой смесителя отключите систему водоснабжения.**

3.1 При установке горизонтального смесителя с двумя рукоятками, вкрутите гибкую подводку в корпус смесителя до упора. Сила затяжки должна быть не более 0,4 нм (согласно ГОСТ 19681-2016 для затяжки гаек, имеющих защитно-декоративное гальваническое покрытие, должны применяться ключи с мягкими прокладками или губками.)

3.2 Вкрутите шпильку с резьбой (гайку) в корпус. Вложите прокладку под корпус и установите смеситель на умывальник, мойку или биде.

3.3 Разместите на резьбовой шпильке резиновую прокладку и зафиксируйте смеситель при помощи гайки.

3.4 Присоедините гибкую подводку к угловому вентилю! Правый – к холодной, левый – к горячей воде.

Установите и зафиксируйте поворотный излив на смеситель.

3.5 Откройте воду и проверьте – нет ли течи в местах присоединения.

3.6 При установке настенного смесителя с двумя рукоятками изолируйте резьбу ½ дюймового эксцентрика изоляционной лентой!

3.7 Присоедините эксцентрик к резьбе труб в стене. Проверьте, чтобы эксцентрики располагались по отношению к стене перпендикулярно, а также, чтобы расстояние от стены до торца эксцентрика было одинаковым.

3.8 Эксцентрики развернуть так, чтобы расстояние между ними достигло 150 (±1мм) или 153 мм, и так, чтобы их оси находились в одной горизонтальной плоскости. Осторожно рукой навинтите отражатели на эксцентрики.

3.9 Поместите прокладки в углубление присоединительной гайки ( ¾ ), привинтите к эксцентрику, после чего рожковым ключом затяните до отказа. Установите и зафиксируйте поворотный излив на смеситель.

Подробные инструкции по сборке и установке, смотреть в приложении

**Откройте воду и проверьте – нет ли течи в местах присоединения!**

Запрещается пользоваться при чистке корпуса травящими химическими средствами, содержащими хлор (кислоты, щелочи), а также порошками и пастами грубозернистой структуры.

Для чистки от известкового налета можно применять чистящие средства, содержащие лимонную и уксусную кислоту. После длительного использования при отложении накипи аэратор следует чистить в растворе уксусной кислоты.

Смеситель не требует специального ухода. Рекомендуем установить местный или центральный фильтр. Картридж в большинстве случаев ремонтпригоден и в случае неисправности подлежит замене.

**Важно!** Перед монтажом очистите резьбу подводящих труб/муфт от грязи и ржавчины. При монтаже желательно установить предварительные фильтры грубой очистки воды во избежание выхода из строя керамических пластин смесителя из-за попадания между ними ржавчины и мелких жестких предметов, возможно находящихся в водопроводной системе. Сразу после установки смесителя необходимо медленно открыть воду на полную мощность и дать ей «протечь» в течении 1 минуты (для одноручковых смесителей - в среднем положении между холодной и горячей водой). После этого смеситель можно использовать в любом режиме. Необходимо не реже одного раза в 2 месяца производить очистку распылителя душевой лейки. Для этого на лейку необходимо нанести моющее средство и с усилием несколько раз провести рукой (в перчатке) по резиновым фильерам лейки. При таком действии с мягких фильер легко очищается осевший кальций и ржавчина. Не допускайте сильного перегиба и натяжения душевого шланга, вследствие которого металлическая оплетка может деформироваться.

При монтаже смесителей для кухни/умывальника важно соблюдать правила подключения гибкой подводки описанные далее:

**Перед монтажом необходимо произвести визуальный осмотр подводки** на предмет качества обжима гильзы, качества концевой арматуры, наличия прокладки, повреждения резьбы, целостности оплетки и других дефектов, которые могут возникнуть при хранении и транспортировке

*Перед монтажом проверить надежность обжима гильзы и целостность оплетки подводки.*



Некачественные соединения могут разрушиться даже при давлении воды в пределах нормы. Доступ к концевой арматуре должен быть свободным для монтажа и осмотра.

Необходимо использовать подводку достаточной длины.

**Не допускается наращивание длины гибкой подводки с помощью другой подводки.**



**Запрещается подвергать подводку механическим нагрузкам, скручиванию, растяжению, излом амво время хранения, транспортировки и монтажа.**



*Не допускается скручивание подводки по продольной оси*

**Устанавливать подводку с радиусом изгиба не менее 70 мм.**

В случае необходимости следует использовать подводку с угловым фитингом.



*Минимальный радиус изгиба должен быть не меньше 70 мм*

**Запрещается устанавливать подводку в натянутом состоянии.**



*Не допускается установка подводки в натяг*

**Нельзя допускать перетягивания соединений!**

Концевую арматуру следует затягивать с усилием не более 0,4 НМ. Данное усилие соответствует, если накидные гайки прикручиваются вручную и после этого доворачиваются на четверть оборота ключом.

При монтаже концевых фитингов подводки запрещается применять сантехнический лён и другие уплотнители, способные расширяться во влажной среде.

По завершении монтажа убедиться в отсутствии утечек воды.

Медленно включите воду, осторожно повернув кран подачи воды до полностью открытого положения. Если появляются капли в местах соединений, то накидные гайки необходимо аккуратно подтянуть. Через 30 мин. после установки необходимо произвести визуальный осмотр соединений и убедиться в отсутствии протечек.

**Запрещается:**

- эксплуатация подводки при отрицательных температурах и вблизи открытого огня.
- вешать на подводку тряпки, губки и другой уборочный инвентарь, хранить вблизи подводки химикаты.
- устанавливать гибкую подводку сквозь перекрытия.

#### ***4. Описание механизма действия.***

**Смеситель с двумя рукоятками.** Поворотом маховика правой стороны открываем холодную воду, а левым – горячую. При одновременном открытии двух маховиков происходит смешивание воды до нужной температуры при помощи кран-букс.

**Смеситель с одной рукояткой.** Смеситель снабжен керамическим картриджем, принцип работы которого основан на том, что две керамические пластинки, имеющие с большой точностью обработанные поверхности, вращаются или скользят, плотно притираясь друг к другу, и при этом открывают или закрывают сечения отверстий. Смеситель находится в закрытом состоянии, если ручка опущена до отказа. Поднятием ручки регулируем напор воды, а поворотом ручки достигается регулирование степени температуры воды: влево – горячей, вправо – холодной.

**Преимущество смесителя с одной рукояткой заключается в том, что установленная Вами температура воды сохраняется, если ручка при закрытии и следующем открытии не поменяла своего положения.**

#### ***5. Транспортировка и хранение.***

**5.1** Арматуру перевозят в крытых транспортных средствах любого вида согласно правилам перевозки грузов, действующим на каждом виде транспорта

**5.2** Арматуру следует хранить в упакованном виде в закрытых помещениях по группе С

#### ***6. Свидетельство о приемке.***

Партия смесителей соответствует спецификации изготовителя, техническим условиям и признана годной к эксплуатации.

### ***Гарантийные обязательства.***

Монтаж смесителей и гибкой подводки должен производиться только специалистами — сантехниками, имеющими соответствующую квалификацию на проведение работ по установке санитарно-технического оборудования.

Изготовитель гарантирует соответствие смесителей требованиям спецификации изготовителя и рабочей документации, при соблюдении условий монтажа, эксплуатации, транспортировки и хранения. Гарантийные обязательства дают право на бесплатное устранение заводских дефектов изделия в течение 7 лет.

Гарантийный срок исчисляется с момента приобретения товара в розничной торговой сети, при условии соблюдения правил установки и эксплуатации.

При обращении с гарантийным случаем необходимо предоставить кассовый и товарный чеки, а также правильно заполненный настоящий гарантийный талон с указанием артикула изделия, датой продажи и четкой подписью продавца или печати торгующей организации.

При установке, сборке и уходе за изделием руководствуйтесь инструкцией по установке и эксплуатации.

Гарантийные обязательства не распространяются при:

- установке/монтаже смесителя неквалифицированным специалистом;
- загрязнении, образовании известкового налета;
- использовании запасных частей чужого происхождения;
- несоблюдении инструкций по монтажу, обслуживанию и уходу;
- ремонте и переделке изделия посторонними лицами (не уполномоченными для проведения таких работ);
- естественном износе деталей, например, таких как уплотнения, декоративные накладки, аэраторы;
- использовании изделия не по его функциональному назначению;
- попадании внутрь инородных предметов;
- при неполном комплекте изделия;

Гарантия на комплектующие к смесителю (душевой шланг, душевая лейка, держатель для лейки, кран-буксы, картриджи, втулки, прижимная гайка, крепление к стене, ручка, излив, стойка, аэратор, уплотнительные резинки) составляет 12 месяцев.

**По вопросам монтажа, гарантийного и постгарантийного обслуживания обращаться по номеру горячей линии 8-800-555-04-71 или 8-908-508-99-00**

Данная гарантия распространяется только на изделия, используемые в личных, семейных или домашних целях, несвязанных с предпринимательской деятельностью.

**В случае заявления рекламации на изделие для проведения гарантийного ремонта необходимо предъявить следующие документы: кассовый чек и подписанный покупателем, правильно заполненный гарантийный талон с указанием артикула изделия, даты продажи, четко различимой печати продавца. Если покупка производилась через интернет магазин чек об оплате. В случае утраты перечисленных документов срок гарантии исчисляется со дня изготовления изделия.**

Гарантийный ремонт выполняется бесплатно (включая стоимость работ и материалов) авторизованным сервисным центром Компании РМС на дому у покупателя или в мастерской сервисного центра Компании РМС по усмотрению последнего.

В течение гарантийного периода бесплатно путем ремонта устраняются заводские дефекты или неисправные узлы заменяются новыми. Решение вопроса о целесообразности их замены или ремонта остается за сервисным центром. Заменяемые по гарантии части переходят в собственность сервисного центра. При этом гарантия не возобновляется заново, а действует дальше. В случае проведения платного ремонта гарантийное обслуживание распространяется только на замененные части и действительно в течение 1 года. Легко съемные части изделия (душевые шланги, душевые насадки, штанги и т.п.) ремонтируются или заменяются в мастерской сервисного центра. Изделия принимаются в ремонт в чистом виде.

При покупке изделия убедительно просим проверить правильность заполнения гарантийного талона. Не допускается внесения в талон каких-либо изменений, дополнений. В случае неправильного или неполного заполнения талона, немедленно обратитесь к продавцу.

Гарантийные обязательства не включают в себя работы по установке, подключению и настройке данного изделия, а также консультации по эксплуатации.

# Установка смесителя для умывальника или кухни с креплением на бортике

Вам понадобится:

-Гаечный ключ или пассатижи.

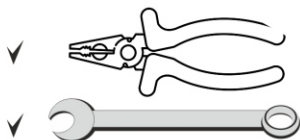

**Перед началом работ отключите подачу воды на стояке!**

**Шаг 1:** Снимите аэратор, скрутив его по резьбе. Это необходимо, чтобы избежать засорения устройства при первой подаче воды.

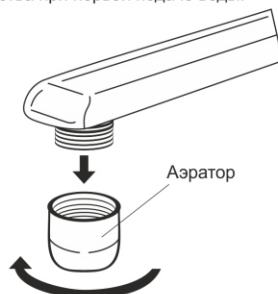

**Шаг 2:** Вставьте смеситель в предназначенное для монтажа отверстие в раковине, после чего закрепите изделие, используя крепеж из комплекта товаров.

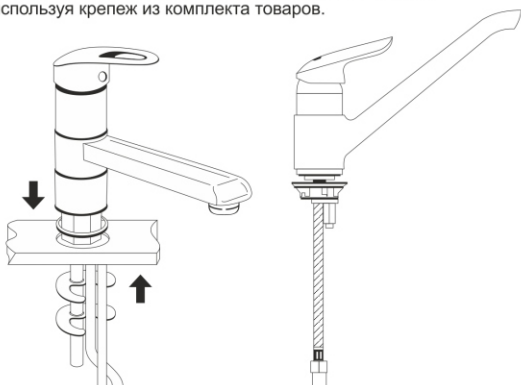

**Шаг 3:** Вкрутите гибкую подводку в корпус смесителя до упора. Для подключения гибкой подводки к смесителю нет необходимости использования специальных ключей, достаточно усилия руки.

**Шаг 4:** Подключите гибкую подводку к системе водоснабжения. Накладные гайки закручиваются вручную и после этого доворачиваются на четверть оборота ключом. (для затяжки гаек, с защитно-декоративным гальваническим покрытием, используйте ключи с мягкими прокладками или губками).

**Шаг 5:** Включите подачу воды на стояке.

**Шаг 6:** Не включая смеситель, проверьте отсутствие протечек на изделии. Если это необходимо, доверните гайки на гибкой подводке еще на четверть оборота и герметизируйте соединения.

**Шаг 7:** Подайте воду в смеситель и дождитесь промывки труб, после чего закройте подачу воды.

**Шаг 8:** Верните аэратор на штатное место.



# Установка смесителя для ванны

Вам понадобится:

-Лента ФУМ,  
-Гаечный ключ или пассатижи с мягкими накладками.

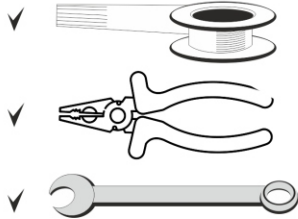

Перед началом работ отключите подачу воды на стояке!

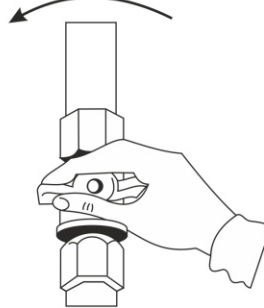

**Шаг 1:** Уплотните резьбовую часть эксцентриковых переходников лентой ФУМ и закрутите их в выводы водоснабжения на стене.

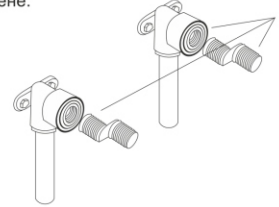

**Шаг 2:** Отрегулируйте положение внешней части эксцентриков таким образом, чтобы они находились на одной высоте, и при этом расстояние между ними соответствовало присоединительному положению смесителя (150 мм).

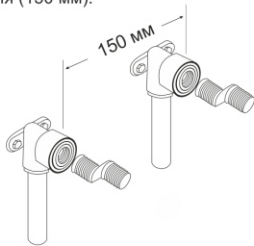

**Шаг 3:** Снимите аэратор со смесителя, чтобы предотвратить засорение при первой подаче воды.

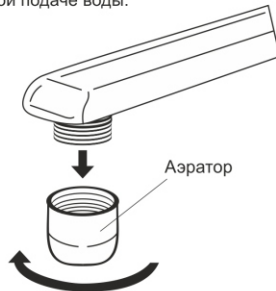

**Шаг 4:** Установите на эксцентрические переходники декоративные накладки, после чего присоедините к отрегулированным концам эксцентриков смеситель. Накладные гайки закручиваются вручную и после этого доворачиваются на четверть оборота ключом.

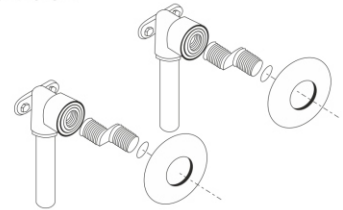

**Шаг 5:** Включите подачу воды на стояке.

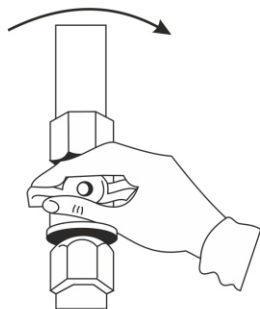

**Шаг 6:** Не включая смеситель, проверьте отсутствие протечек на изделии. Если это необходимо, доверните гайки на еще на четверть оборота и герметизируйте соединения.

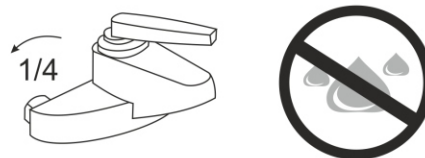

**Шаг 7:** Подайте воду в смеситель и дождитесь промывки труб, после чего закройте подачу воды.

**Шаг 8:** Верните аэратор на штатное место.



**Шаг 9:** Присоедините душевой шланг и лейку к соответствующему креплению.

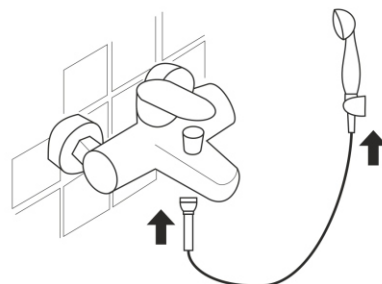

## Гарантийный талон

Поставщик (Продавец) \_\_\_\_\_

Адрес: \_\_\_\_\_

Телефон: \_\_\_\_\_

№	Спецификация	Кол-во	Характеристика(модель, цвет, др)

**С условиями гарантии ознакомлен и согласен.**

\_\_\_\_\_» \_\_\_\_\_ 20 \_\_ г.

Дата продажи «

Представитель Поставщика (Продавца) или обслуживающей организации:

\_\_\_\_\_ подпись \_\_\_\_\_

Ф.И.О. \_\_\_\_\_  
*м.п.*

Покупатель

Ф.И.О. \_\_\_\_\_ подпись \_\_\_\_\_

Специалист по установке и монтажу смесителя:

Ф.И.О. \_\_\_\_\_ подпись \_\_\_\_\_

*м.п.*

### **Информация о проведенном ремонте**

Дата	Артикул запчасти

Дата	Отметки о проведенном ремонте